

REHAU GRAZIO

ТЕХНИЧЕСКАЯ ИНФОРМАЦИЯ
СЕЧЕНИЯ ПРОФИЛЕЙ

REHAU GRAZIO

СЕЧЕНИЯ ПРОФИЛЕЙ

Содержание

Профили коробок	2
Профили импостов / поперечин	4
Профили створок	5
Профили для безимпостных окон	6
Детали для механических соединений, аксессуары	10
Детали для механических соединений, аксессуары	11
Комплектующие для сборки дверей	12
Шаблоны	13
Армирование	14
Список артикулов	17
Таблица стандартных цветов	19
Условные обозначения	20

REHAU GRAZIO

СЕЧЕНИЯ ПРОФИЛЕЙ

Профили коробок

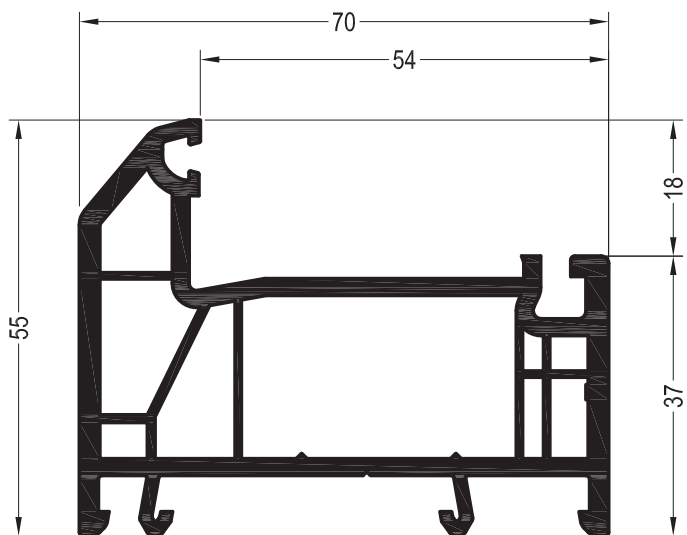

Коробка 55

1505500

1565500

36

Уплотнения остекления: см. „Указания по остеклению“

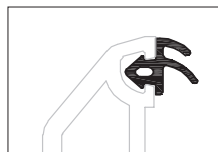

1835171

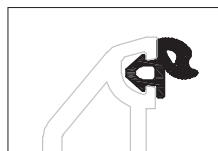

1884952
 1865535

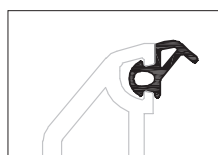

1330101 1003
 1330101 1004

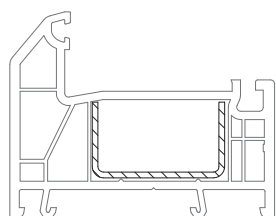

35 x 20

	1245536
	1,5
lx	2
ly	0,42
	6

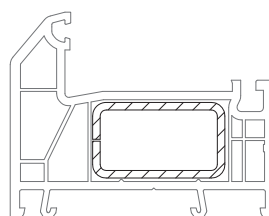

35 x 20

	1239583	1261709 @
	1,5	2
lx	2,3	2,9
ly	0,98	1,2
	6	6

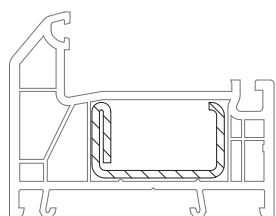

35 x 20

	1261831@	1261841
	1,5	2
lx	2,5	3,1
ly	0,56	0,69
	6	6

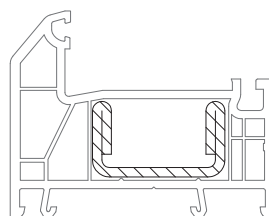

35 x 20

	1245526
	2,5
lx	4,2
ly	0,89
	6

REHAU GRAZIO

СЕЧЕНИЯ ПРОФИЛЕЙ

Профили коробок

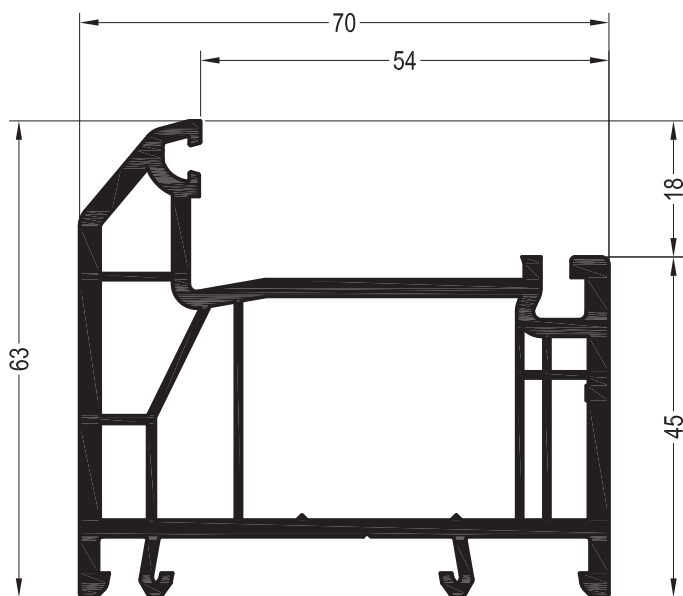

Коробка 63

1505510

1565510

36

Уплотнения остекления: см. „Указания по остеклению“

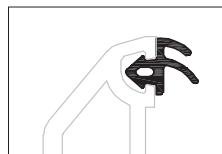

1835171

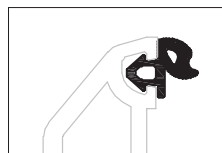

1884952
 1865535

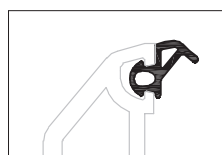

1330101 1003
 1330101 1004

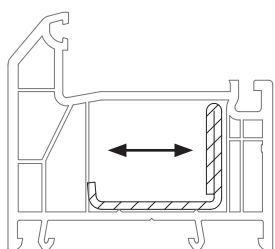

35,5 x 28

	1244546@
	2
lx	2,2
ly	1,3
	6

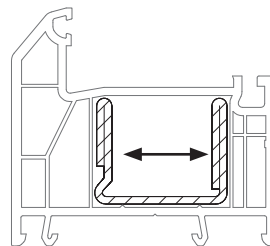

35 x 28

	1244536
	2
lx	5,0
ly	2,0
	6

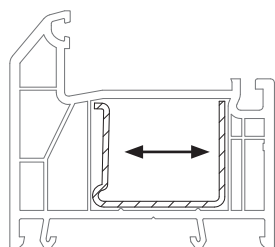

35 x 27,5

	1244506
	1,5
lx	2,5
ly	1,1
	6

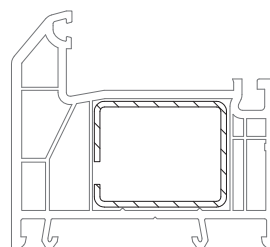

35 x 28

	1237091@	1249934@
	1,5	2
lx	2,8	3,4
ly	2,1	2,6
	6	6

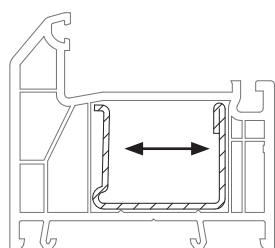

35 x 28

	1244516	1244526
	1,5	2
lx	2,7	3,5
ly	1,3	1,7
	6	6

REHAU GRAZIO

СЕЧЕНИЯ ПРОФИЛЕЙ

Профили импостов / поперечин

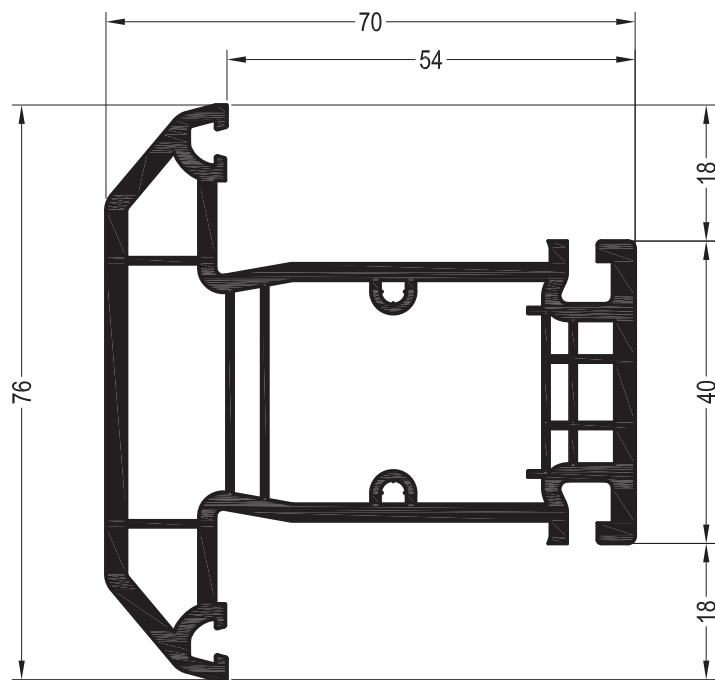

Импост 76

1505600 

1565600 

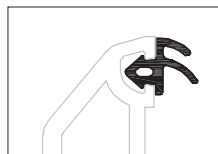

 36

Уплотнения остекления: см.
„Указания по остеклению“



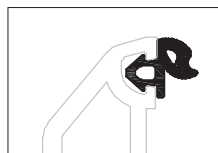

 1835171



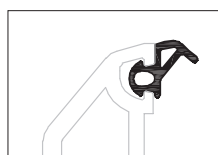

 1884952
 1865535

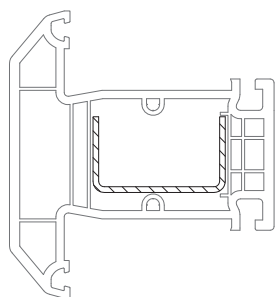

 1330101 1003
 1330101 1004



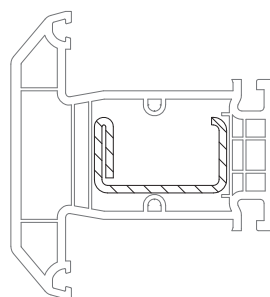

35 x 20

	1245536
	1,5
lx	2
ly	0,42
	6



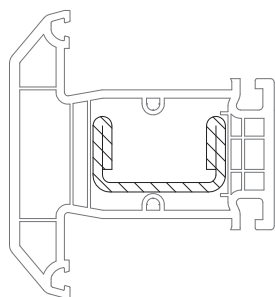

35 x 20

	1261831@	1261841
	1,5	2
lx	2,5	3,1
ly	0,56	0,69
	6	6



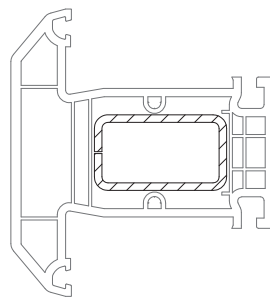

35 x 20

	1245526
	2,5
lx	4,2
ly	0,89
	6



35 x 20

	1239583	1261709@
	1,5	2
lx	2,3	2,9
ly	0,98	1,2
	6	6

REHAU GRAZIO

СЕЧЕНИЯ ПРОФИЛЕЙ

Профили створок

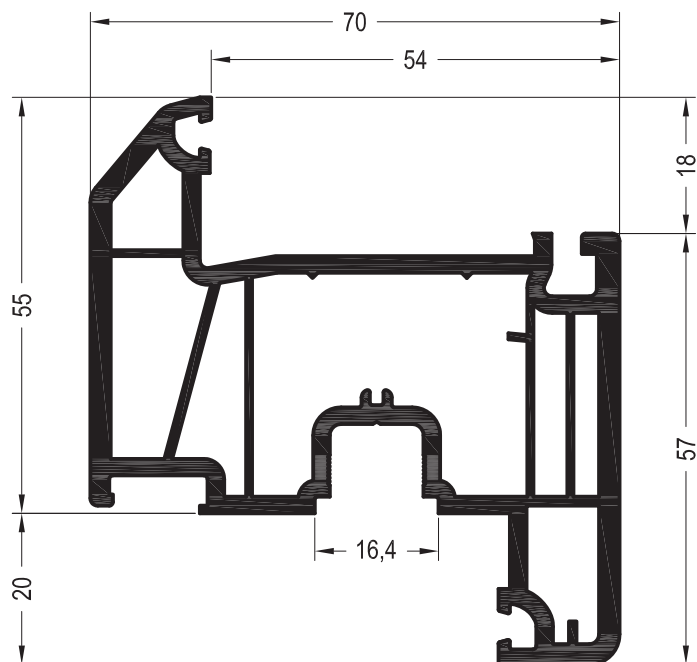

Створка Z55

1505700 

1565700 

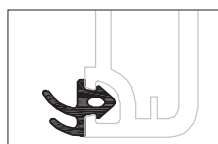

 36

Уплотнения остекления: см. „Указания по остеклению“



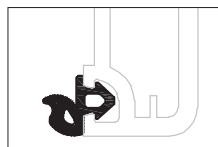

 1835171



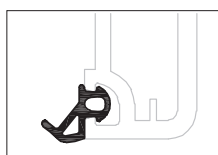

 1884952
 1865535

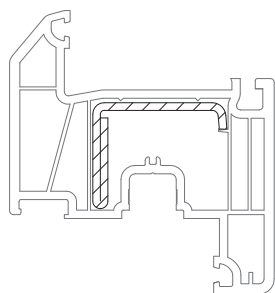

 1330101 1003
 1330101 1004



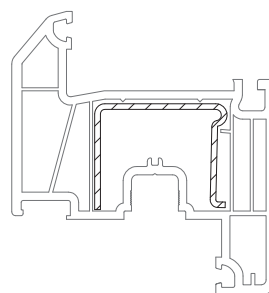

35,5 x 28

	1244546	
	2	
lx	2,2	
ly	1,3	
	6	



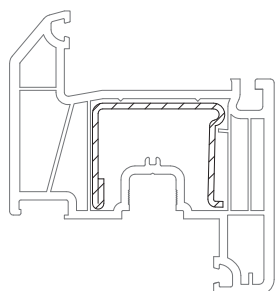

35 x 27,5

	1244506	
	1,5	
lx	2,5	
ly	1,1	
	6	



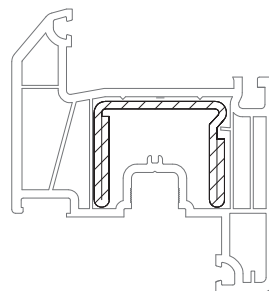

35 x 28

	1244516	1244526
	1,5	2
lx	2,7	3,4
ly	1,3	1,7
	6	6



35 x 28

	1244536	
	2	
lx	5,0	
ly	2,0	
	6	

REHAU GRAZIO

СЕЧЕНИЯ ПРОФИЛЕЙ

Профили для безимпостных окон

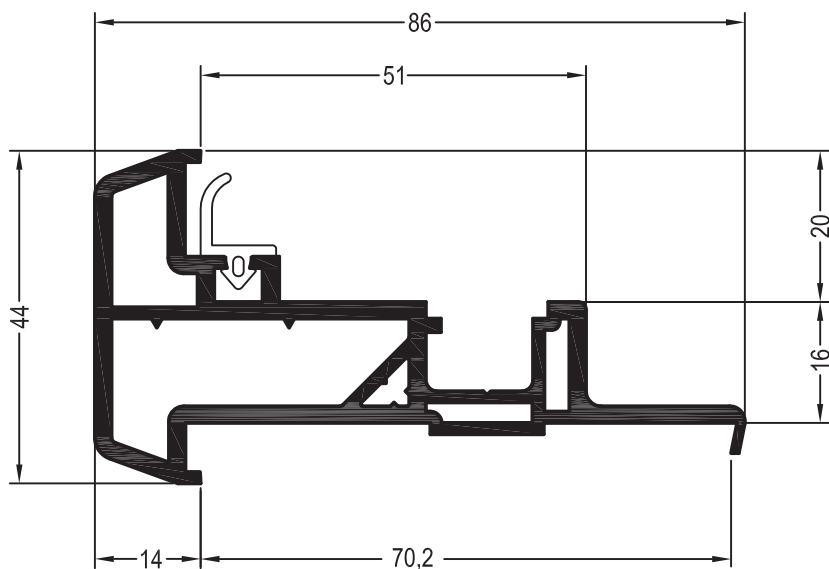

Штульп 70



1550085   

1599085    @

 36

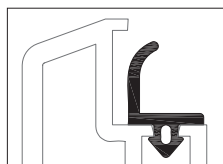

Уплотнения для ремонта

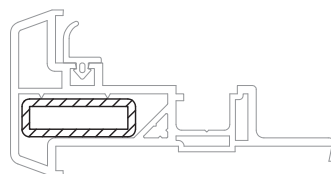
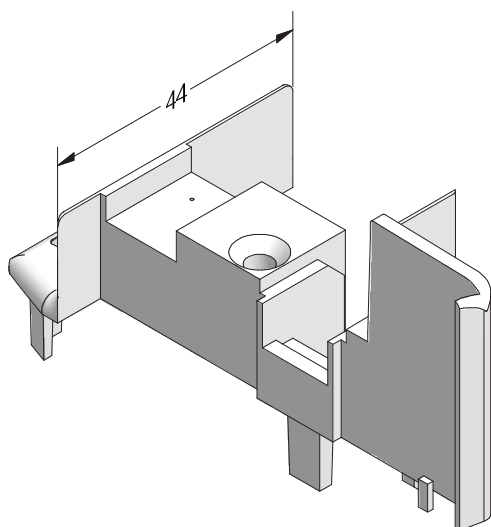

	1864940
	1865650
	1835181



30 x 10

	1252924@
	2
lx	1,3
ly	0,20
	6

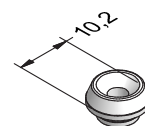
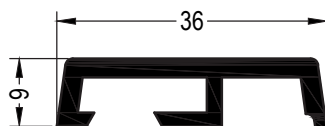

Торцевой колпачок шульпа 70,

ASA

1356410    @

1356411    @

 50

Внутренний нащельник на стык

в окне со шульпом

1560950 

 72

1595220  @

 36

Ниппель под шуруп,

ASA

1264230 

 1000

REHAU GRAZIO

СЕЧЕНИЯ ПРОФИЛЕЙ

Профили для безимпостных окон

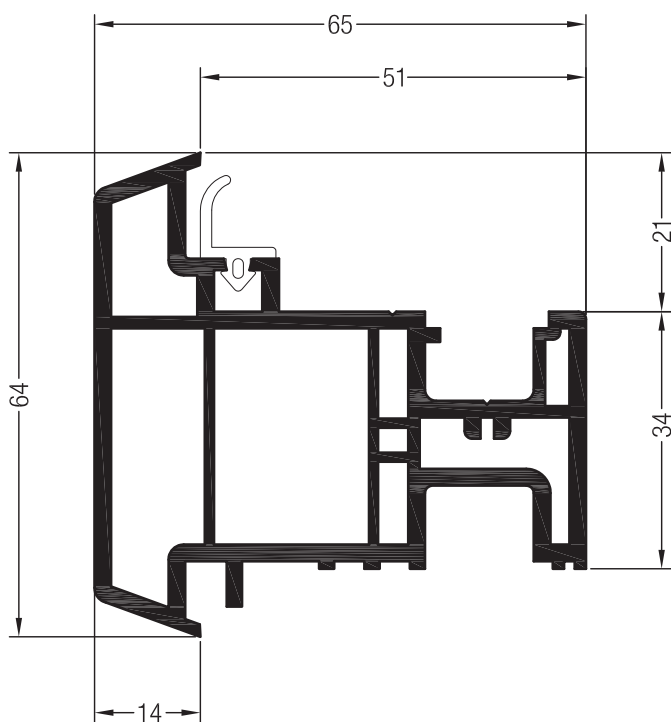

Ложный импост №1

1550535 @

36

1599535

24

Уплотнения для ремонта

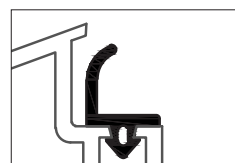

	1864940
	1865650
	1835181

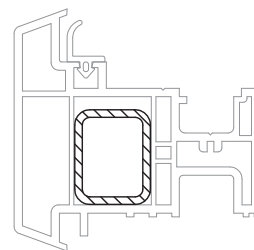
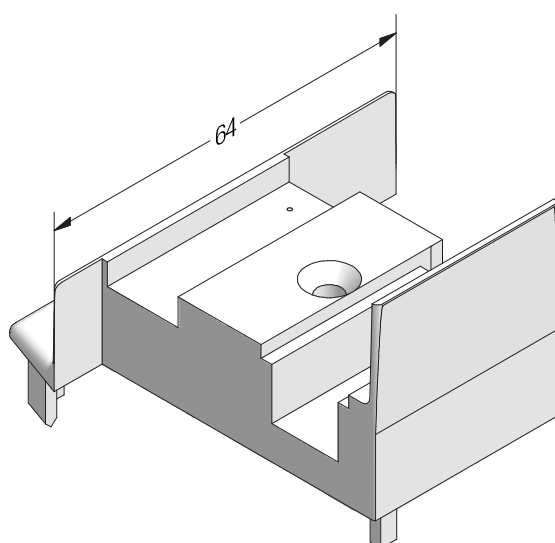

25 x 20

	1258524@
	2
lx	0,87
ly	1,2
	6

Торцевой колпачок ложного импоста,
ASA

1356510 @

1356511 @

50

REHAU GRAZIO

СЕЧЕНИЯ ПРОФИЛЕЙ

Профили для безимпостных окон

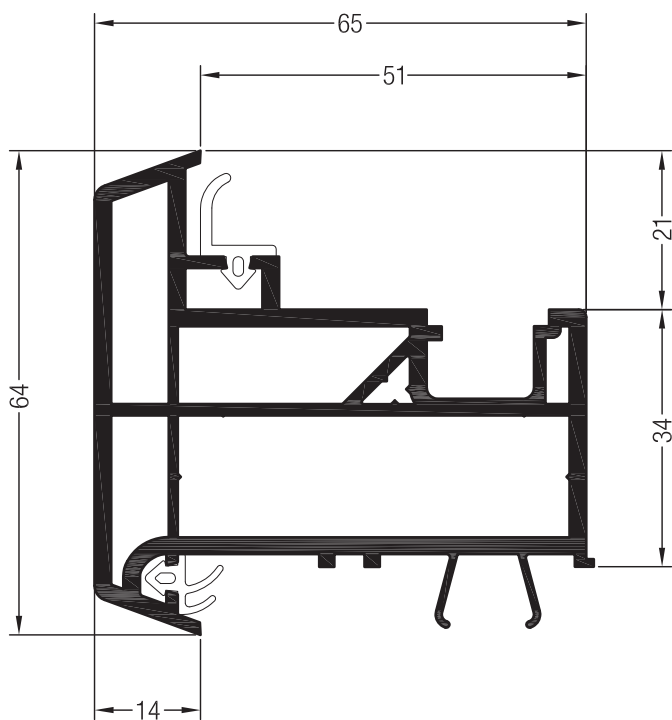

Ложный импост 70

1550775   



 36

1599775   

 24

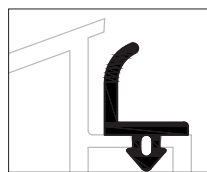
Уплотнения для ремонта



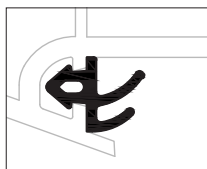

	1864940
	1865650
	1835181



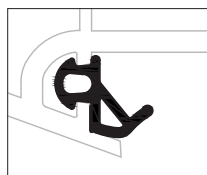

	1835171
---	---------

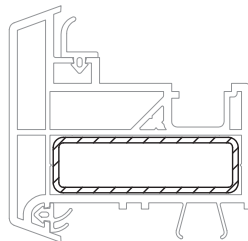
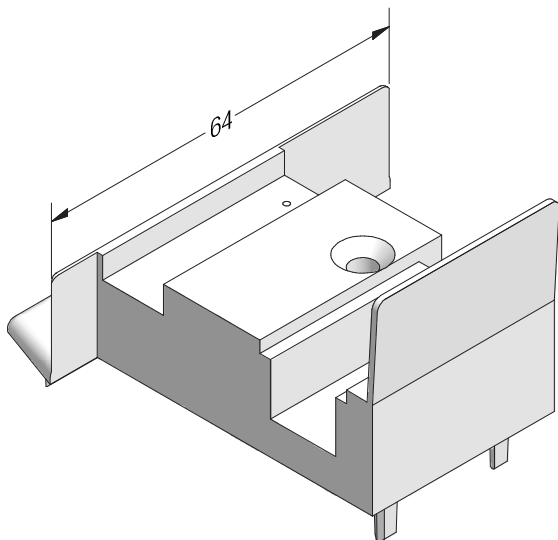

	1330101 1003
	1330101 1004



50 x 15 x 1,5

	1222065
	1,5
lx	4,89
ly	0,7
	6

Торцевой колпачок ложного импоста 70

ASA

1356610   

1356611   

 50

REHAU GRAZIO

СЕЧЕНИЯ ПРОФИЛЕЙ

Профили для безимпостных окон

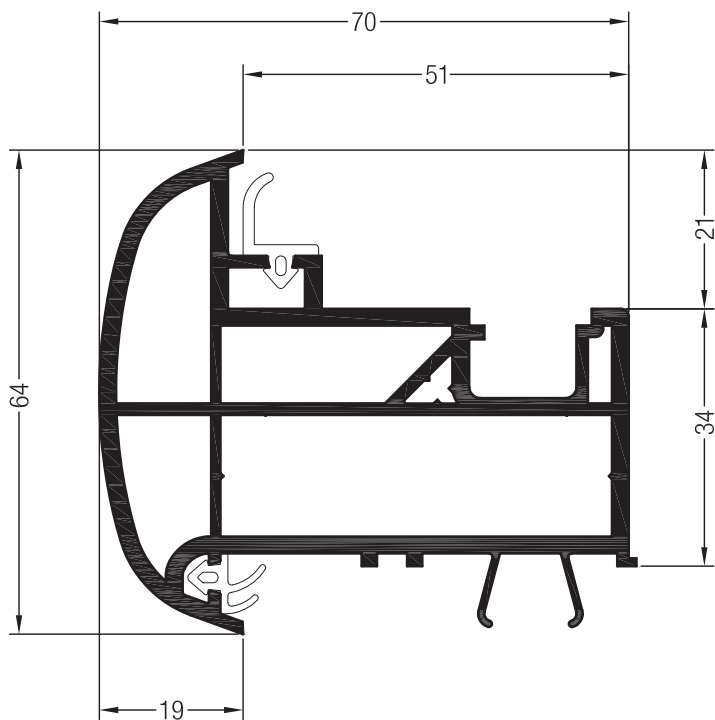

Ложный импост 70 круглый

1550536    @  @



 36

1599536    @

 24

Уплотнения для ремонта



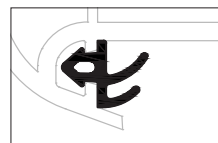

	1864940
	1865650
	1835181



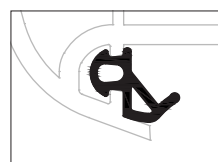

	1835171
---	---------

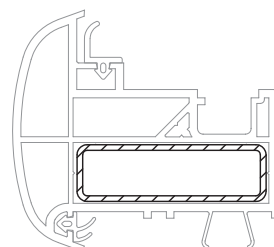
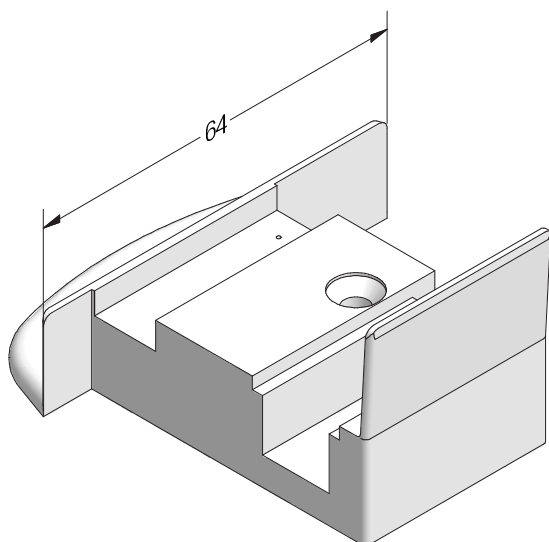

	1330101 1003
	1330101 1004



50 x 15 x 1,5

	1222065
	1,5
lx	4,89
ly	0,7
	6

Торцевой колпачок ложного импоста 70 круглого, ASA

1356710     @

1356711     @

 50

REHAU GRAZIO

СЕЧЕНИЯ ПРОФИЛЕЙ

Детали для механических соединений, аксессуары

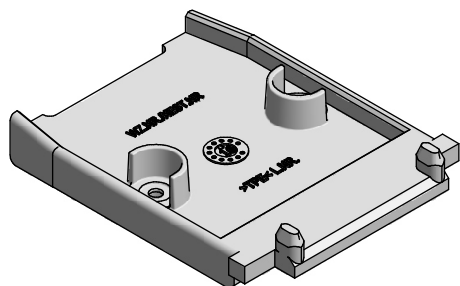

Соединитель импоста 76 GRAZIO

TPE

1359025 

 100

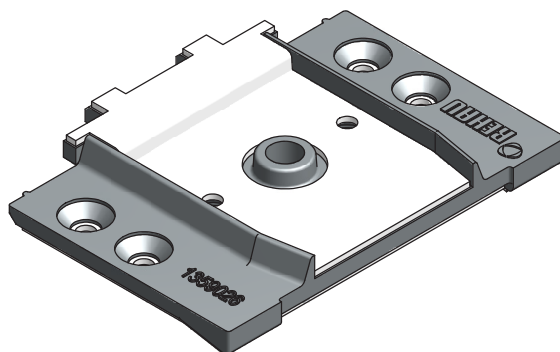

Механический соединитель импоста 76 GRAZIO

Цинковое литьё

1359026 

 100



Фальцевый вкладыш GRAZIO

PP

1359027 

 100

REHAU GRAZIO

СЕЧЕНИЯ ПРОФИЛЕЙ

Детали для механических соединений, аксессуары

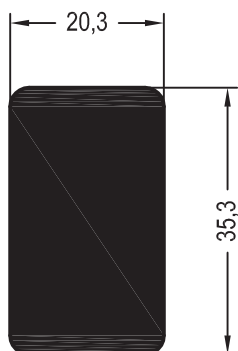

Механический соединитель
импоста 78 универсальный

1247167 

 2

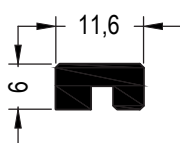

Профиль фиксирующий

1241957  

 36

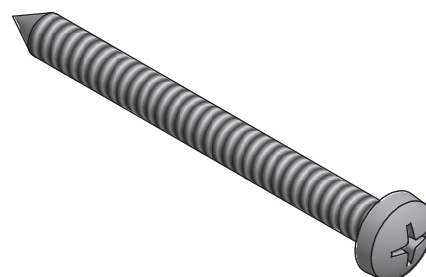

Шуруп 6,3 x 70 (ISO 7049),
сталь оцинкованная

1260633 

 250

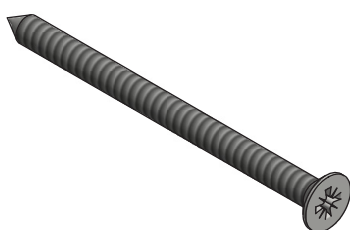

Шуруп 4,2 x 60 (ISO 7050),
сталь оцинкованная

1231917 

 100

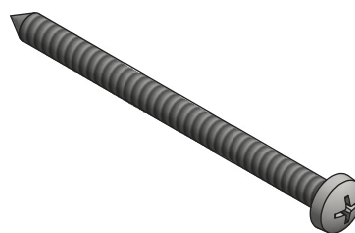

Шуруп 4,2 x 60 (ISO 7049),
сталь оцинкованная

1264174 

 100

REHAU GRAZIO

СЕЧЕНИЯ ПРОФИЛЕЙ

Комплектующие для сборки дверей

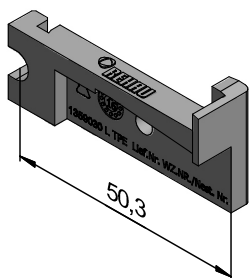

Торцевой колпачок порога GRAZIO

1359029

1359030

10

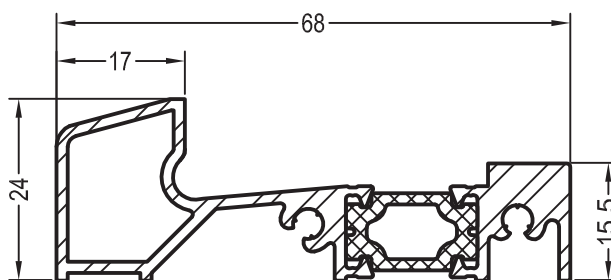

Порог для санации 70

1243259

6

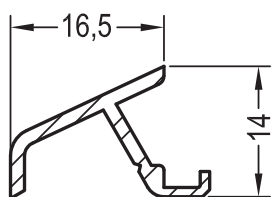

Слезник 14/70

1227848

6

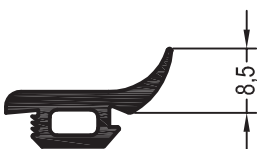

Уплотнение дверное №3,
SR

1865740 @

100

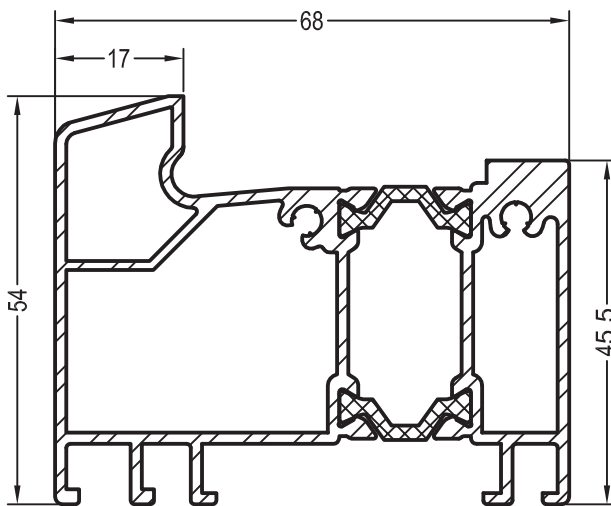

Порог для новостроек 70

1243269

6

REHAU GRAZIO

СЕЧЕНИЯ ПРОФИЛЕЙ

Шаблоны

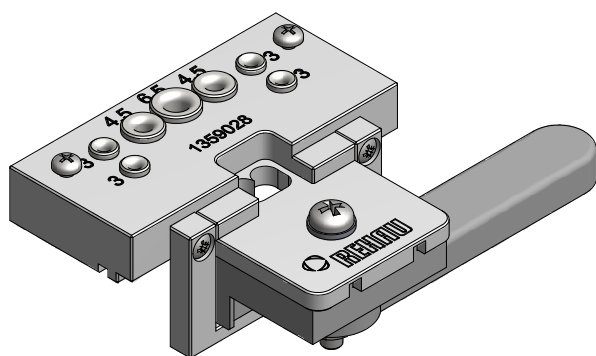

Шаблон для установки мех. соединителей GRAZIO

1359028 

 1

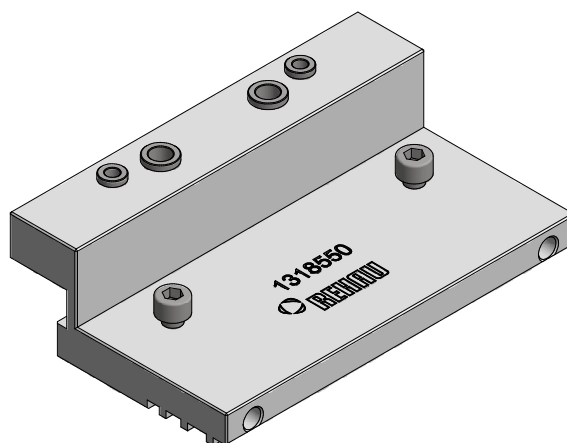

Шаблон для сверления отверстий в ПВХ профилях

1318550 

 1

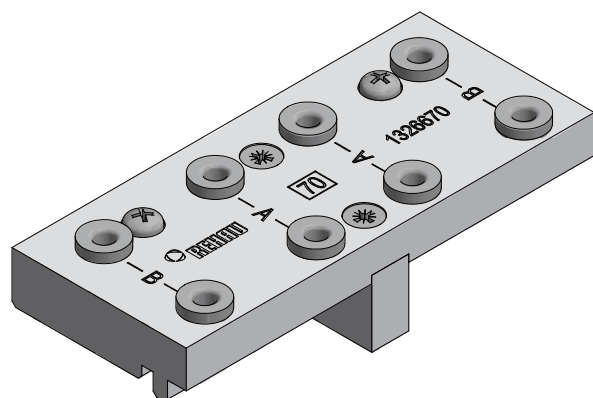

Шаблон дверной универсальный (для сверления отверстий крепления порогов 1243259/1243269)

1326670  @

 1

Начало поставок: май 2018

REHAU GRAZIO

СЕЧЕНИЯ ПРОФИЛЕЙ

Армирование

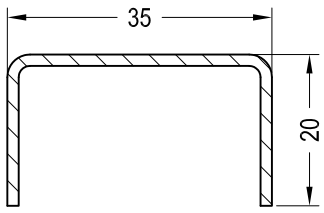
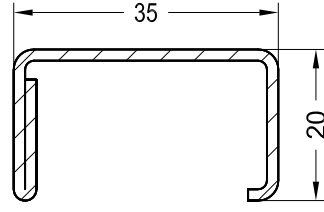
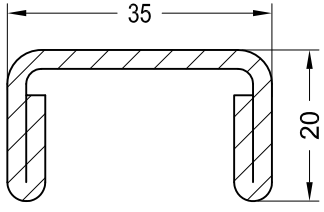
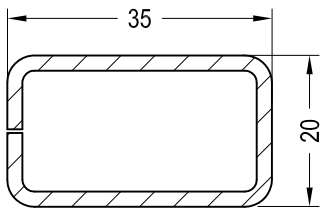
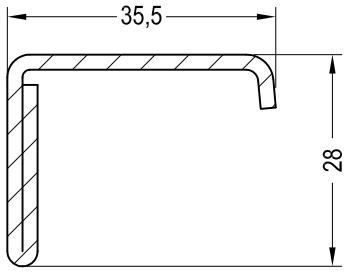
Эскиз	№ арт.		lx	ly
	1245536	1,5	2,0	0,42
	1261831@	1,5	2,5	0,56
	1261841	2	3,1	0,69
	1245526	2,5	4,2	0,89
	1239583	1,5	2,3	0,98
	1261709@	2	2,9	1,2
	1244546@	2	2,2	1,3

REHAU GRAZIO

СЕЧЕНИЯ ПРОФИЛЕЙ

Армирование

Эскиз	№ арт.		lx	ly
	1244506	1,5	2,5	1,1
	1244516	1,5	2,7	1,3
	1244526	2	3,4	1,7
	1244536	2	5,0	2,0
	1237091@	1,5	2,8	2,1
	1249934@	2	3,4	2,6

REHAU GRAZIO

СЕЧЕНИЯ ПРОФИЛЕЙ

Армирование

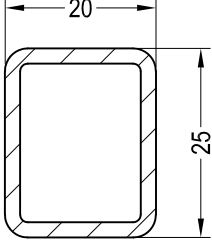
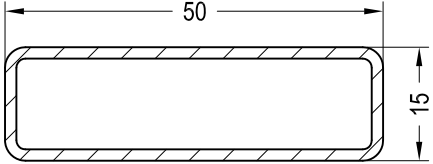
Эскиз	№ арт.		lx	ly
	1258524@	2	0,87	1,2
	1222065	1,5	4,89	0,7

REHAU GRAZIO

СЕЧЕНИЯ ПРОФИЛЕЙ

Список артикулов

№ арт.	Название	Пачка /	Палета,		Коробка,	Стр.
		связка, м.	м.	шт.	шт.	
1222065	Армирование 50x15x1,5	6	336			16
1227848	Слезник 14/70	6				12
1231917	Шуруп 4,2 x 60 (ISO 7050)				100	11
1237091	Армирование 35x28x1,5 мм (труба стальная)	6/504				15
1239583	Армирование 35x20x1,5 мм, замкнутое	6	504			14
1241957	Профиль фиксирующий	36				11
1243259	Порог для санации 70	6	1080			12
1243269	Порог для новостроек 70	6	600			12
1244506	Армирование 35x27,5x1,5 мм	6	504			15
1244516	Армирование 35x28x1,5 мм, с 1 загибом	6	504			15
1244526	Армирование 35x28x2 мм, с 1 загибом	6	432			15
1244536	Армирование 35x28x2 мм, с 2 загибами	6	312			15
1244546@	Армирование 35,5x28x2 мм	6	432			14
1245526	Армирование 35x20x2,5 мм	6	324			14
1245536	Армирование 35x20x1,5 мм	6	504			15
1247167	Механический соединитель импоста 78 универсальный		2			11
1249934@	Армирование 35x28x2 мм (труба стальная)	6/504				15
1252924@	Армирование 30x10x2 мм	6				15
1255894@	Армирование 25x20x2 мм	6				16
1260633	Шуруп 6,3 x 70 (ISO 7049)				250	11
1261709@	Армирование 35x20x2 мм, замкнутое	6				14
1261801	Армирование 35x10x2 мм	6	480			15
1261831@	Армирование 35x20x1,5 мм	6	432			14
1261841	Армирование 35x20x2 мм	6	432			14
1264174	Шуруп 4,2 x 60 (ISO 7049)				100	11
1264230	Ниппель под шуруп				1000	6
1303101 1003	Уплотнение притвора RAU-TUBE (чёрное)	500				5
1303101 1004	Уплотнение притвора RAU-TUBE (серое)	500				5
1318550	Шаблон для сверления отверстий в ПВХ профилях				1	13
1326670@	Шаблон дверной универсальный				1	13
1356410@	Торц. колпачок шульпа 70, прав.			1000	50	6
1356411@	Торц. колпачок шульпа 70, лев.			1000	50	6
1356510@	Торц. колпачок ложного импоста №1, прав.			700	50	7
1356511@	Торц. колпачок ложного импоста №1, лев.			700	50	7
1356610	Торц. колпачок ложного импоста 70, прав.			700	50	8
1356611	Торц. колпачок ложного импоста 70, лев.			700	50	8
1356710@	Торц. колпачок л. импоста 70 круглого, прав.			500	50	9
1356711@	Торц. колпачок л. импоста 70 круглого, лев.			500	50	9
1359025	Механический соединитель импоста 76 GRAZIO, TPE				100	10

REHAU GRAZIO

СЕЧЕНИЯ ПРОФИЛЕЙ







Список артикулов

№ арт.	Название	Пачка /	Палета,		Коробка,	Стр.
		связка, м.	м.	шт.	шт.	
1359026	Механический соединитель импоста 76 GRAZIO, цинковое литьё				100	10
1359027	Фальцевый вкладыш GRAZIO			40000	100	10
1359028	Шаблон для установки мех. соединителей GRAZIO	1				13
1359029	Торцевой колпачок порога GRAZIO, правый	10			100	12
1359030	Торцевой колпачок порога GRAZIO, левый	10			100	12
1550085	Штульп 70	36	972			6
1550535	Ложный импост №1	36	540			7
1550536@	Ложный импост 70 круглый	36	540			9
1550775	Ложный импост 70	36	540			8
1505500	Коробка 55	36	432			2
1505510	Коробка 63	36	432			3
1505600	Импост 76	36	432			4
1505700	Створка Z55	36	432			5
1560950	Внутренний нащельник на стык в окне со штульпом	72	4464			6
1565500	Коробка 55, каширов.	36	432			2
1565510	Коробка 63, каширов.	36	432			3
1565600	Импост 76, каширов.	36	432			4
1565700	Створка Z55, каширов.	36	432			5
1595220@	Внутренний нащельник на стык в окне со штульпом, кашированный	36	4104			6
1599085@	Штульп 70, кашированный	36	972			6
1599535@	Ложный импост №1, кашированный	24	672			7
1599536@	Ложный импост 70 круглый, кашированный	24	672			9
1599775@	Ложный импост 70, кашированный	24	576			8
1835171	Уплотнение притвора двухлепестковое (белое)	200				3
1835181	Уплотнение штульпа (белое)	150				6
1864940	Уплотнение штульпа (чёрное)	300				6
1865535	Уплотнение притвора из сотового каучука RAU-CELL(серое)	400				3
1865650	Уплотнение штульпа (серое)	300				6
1865740@	Уплотнение дверное № 3	100	2000			12
1884952	Уплотнение притвора из сотового каучука RAU-CELL(чёрное)	400				3

REHAU GRAZIO

СЕЧЕНИЯ ПРОФИЛЕЙ































Таблица стандартных цветов

			Варианты						
			1646	1646	1646	1646	1746	1746	
антрацит 4443	белый 159								
дуб шеффилд коричн. 1691L	белый 159		1291	1291	1291	1291			
дуб шеффилд серый 1657L	белый 159		1257	1257	1257	1257		1257	
дуб шеффилд серый 1657L	коричневый 16827	дуб шеффилд серый 1657L		1657	1657	1657		1657	
дуб шеффилд коричн. 1691L	коричневый 16827	дуб шеффилд коричн. 1691L		1691	1691	1691		1691	
рустикальный дуб 9638	белый 159		1622	1622	1622	1622	1722	1722	
рустикальный дуб 9638	коричневый 16827	рустикальный дуб 9638		1652	1652	1652	1752	1752	
морёный дуб 2 4914	белый 159		1642	1642	1642	1642	1742	1742	
золотой дуб 7512	белый 159		1641	1641	1641	1641	1741	1741	
махагон 9632	белый 159		1621	1621	1621	1621	1721	1721	
морёный дуб 2 4914	коричневый 16827	морёный дуб 2 4914		1656	1656	1656	1656	1656	
золотой дуб 7512	карамель 15874	золотой дуб 7512		1384	1384	1384	1284	1284	
махагон 9632	коричневый 16827	махагон 9632		1651	1651	1651	1651	1651	
Пленка снаружи	Корпус профиля (вне видимой области допускаются отклонения)	Пленка внутри	Название	Коробка 55	Коробка 63	Створка Z55	Импост 78	Ложный импост №1	Ложный импост 70
			№ арт.	1565500	1565510	1565600	1565700	1599535	1599775
									

REHAU GRAZIO

СЕЧЕНИЯ ПРОФИЛЕЙ

Условные обозначения

	Цвет черный
	Цвет серый
	Цвет белый
	Цвет кремово-белый
	Цвет коричневый
	Цвет карамельный
	Цвет зеленый
	Цвет красный
	Цвет серебристый
	Цвет любой
	Алюминий натуральный анодированный
	Алюминий неокрашенный
	Кашированное исполнение
	Окрашенное исполнение
	Норма упаковки (детали см. в перечне артикулов)
	Толщина материала в мм
	Свариваемые уплотнения
	Несвариваемые уплотнения
	Установка уплотнений вручную
	Правое исполнение
	Левое исполнение
@	Нестандарт для склада в Гжели, срок поставки по запросу
I_x	Момент инерции по оси X в см ⁴
I_y	Момент инерции по оси Y в см ⁴
	Приклеить ПВХ-клеем
	Уплотнить силиконом
	Уплотнить EPDM-массой
	Приклеить EPDM-клеем
	Шурупы с круглой головкой по ISO 7049
	Шурупы с потай-головкой по ISO 7050
	Шурупы с борголовкой
	Периметр профиля в мм
	Шаблоны



Расшифровка вариантов

После номера артикула (например, 555009) следует 3-значный номер варианта (например, 701), который присваивается как основным, так и дополнительным профилям.











Номер варианта состоит из 3 цифр:

- 1 цифра определяет вид упаковки
- 2 и 3 цифры - номер цвета.

1 цифра	Вид упаковки
6	Дер. палета, профиль в чулке (HRV)
7	Мет. палета, профиль в чулке (LGP)
8	Дер. палета, профиль в моночулке (HRV)
9	Мет. палета, профиль в моночулке (LGP)

2 и 3 цифры	Номер цвета	
	Профиль	Профиль/Уплотнение
01	Белый 159	Белый/Черный 159/601
05	-	Белый/Белый 159/159
15	-	Белый/Серый 159/RAL 7001

Пример:

- XXXXXX  - арт. в белом исполнении без уплотнений
-  36 - вар. X01, наименьшая ед. упаковки 36 м
- XXXXXX   - арт. в белом исполнении с белым уплотнением - вар. X05, наименьшая ед. упаковки 24 м
-  24
- XXXXXX   - арт. в белом исполнении с серым уплотнением - вар. X15, наименьшая ед. упаковки 36 м
-  36
- XXXXXX   - арт. кашир. с черным уплотнением - различные варианты, например, согласно таблице стандартных цветов, наименьшая ед. упаковки 24 м
-  24

 **Внимание:** Перечисленные выше варианты включают не все возможные профили.

Расшифровка артикулов в SAP для 7-значных артикулов

С переходом на SAP номера артикулов изменились. Новые номера артикулов 7-значные. Перед имеющимся номером артикула ставится „1“. Например, артикулу 555009 в SAP соответствует: 1555009.

Расшифровка вариантов в SAP для 4-значных артикулов

С переходом на SAP варианты артикулов изменились. Новые варианты 4-значные. Перед имеющимся 3-значным вариантом ставится „1“. Например, варианту 720 в SAP соответствует: 1720.

Номер материала

С переходом на SAP в 11-значном номере материала используются только 7-значные номера артикулов и 4-значные варианты, например, 15550091720.

Наши практические устные и письменные технические консультации основываются на опыте и проводятся с полным знанием дела, но, тем не менее, не являются обязательными к выполнению указаниями. Находящиеся вне нашего влияния различные условия производства и эксплуатации исключают какие-либо претензии по нашим рекомендациям. Рекомендуется проверить, насколько пригоден для предусмотренного Вами использования продукт REHAU. Применение и использование, а также переработка продукта происходят вне нашего контроля и поэтому всецело попадают под Вашу ответственность.

В случае возникновения вопроса об ответственности возмещение ущерба распространяется только на стоимость поставленного нами и использованного Вами товара. Наши гарантии распространяются на стабильное качество нашего продукта, выпускаемого согласно нашей спецификации и в соответствии с нашими общими условиями поставки и оплаты. Авторские права на документ защищены. Права, особенно на перевод, перепечатку, снятие копий, радиопередачи, воспроизведение на фотомеханических или других подобных средствах, а также сохранение на носителях данных, защищены.